

.....

A felszálló nedvesség
szakszerű kezelése

.....



• G Y O R S • T I S Z T A • H A T É K O N Y •





21. századi megoldás a felszálló nedvesség ellen:

Gyors felhasználhatóság

Koncentrált hatóanyag

Veszélytelen

Nem ömlik ki, nem koszol

Egyenletes minőség

Nincs szükség elektromos
injektáló berendezésre



A Dryzone használata.

Szigetelési sík kialakítása Dryzone szigetelőkrém segítségével, Pembroke Lodge, Richmond Park, Warren Woodworm Ltd.



· G Y O R S · T I S Z T A · H A T É K O N Y ·

DRYZONE

Targeted Treatment for Rising Damp.

○ A probléma.

A falban felszálló nedvesség megállapításakor fontos, hogy kiderítsük a nedvesedés okát, mert ennek elmulasztása az ingatlanok rongálódását és értékvesztését okozhatja.

Nem elegendő a probléma speciális festékekkel vagy bevonattal történő egyszerű elkendőzése abban a reményben, hogy a nedvesség okozta gondok megszűnnek.

○ Vegyi kezelés.

A nedvesség megszüntetéséhez ezidáig a legszélesebb körben alkalmazott eljárás a víztaszító folyadékok nyomás alatt történő falbainjektálása volt.

Annak ellenére, hogy ez a módszer hatásosnak bizonyult, ismert dolog, hogy számos hátránnyal jár. Például, nagy mennyiségű folyadék kerül a falba, meghosszabbítva ezzel a kiszáradás időtartamát. Azon kívül a folyamat lassú és függ a kivitelezőtől.

○ A Dryzone rendszer gyors, tiszta és hatékony.

A Dryzone egy forradalmian új anyag a falban felszálló nedvesség szabályozására. Víztaszító krém formájában, 600 ml űrtartalmú fóliacsomagolásban kerül forgalomba. A Dryzone szigetelőkrémet egy egyszerű kinyomó pisztollyal injektálják a téglafugákba fúrt lyukakba. A szigetelőkrém injektálását követően, a Dryzone a nyirkos falban felszívódva víztaszítóvá teszi a kapillárisok falát, ezzel akadályozza meg a nedvesség további felszívódását.

A Dryzone hatásmechanizmusa:

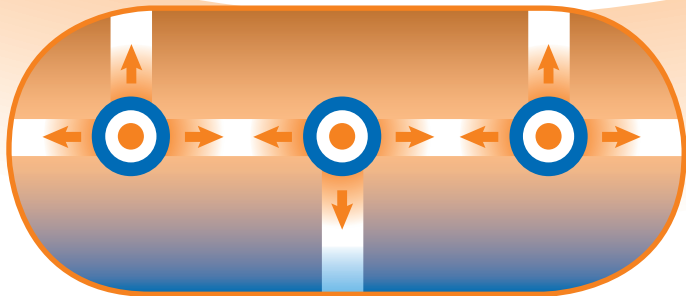

A hagyományos vegyi szigetelési eljárások előnyeinek felül a Dryzone további kedvező tulajdonságokkal rendelkezik:

- Gyors felhasználhatóság - elegendő egy furatsor, nem kell megvárni még nyomás alatt szétterjed a folyadék.
- Egyszerűen alkalmazható - kisebb esély a kivitelezői hibára.
- Koncentrált hatóanyag (60% feletti aktív hatóanyagtartalom) - nincs szükség nagy mennyiségű folyadék falba juttatására.
- Veszélytelen - nem maró hatású, nem gyúlékony és nincs szükség nyomás alatti injektálásra.
- Nem ömlik ki és nem koszol - a szomszédos falakat nem "árasztja el" folyadékkal.
- Egyenes minőség - a szükséges anyagmennyiség egyszerűen kiszámolható.
- Nincs szükség elektromos injektáló berendezésre - akkor is használható, ha nem áll rendelkezésre elektromos áram.

○ Kiváló teljesítmény.

A Dryzone a Safeguard Europe Ltd mélyreható kutatási és fejlesztési programjának eredménye, a potenciális készítmények százainak tesztelését és ellenőrzését foglalta magába. Tesztjeink jól demonstrálják, hogy a Dryzone, amelyet a vegyi injektáló rendszerek helyettesítésére terveztek, magasabb fokú védelmet nyújt a falon felhúzódó nedvességgel szemben.

○ Széles körben tesztelt.

A BBA tanúsítványon felül a Dryzone a következő teszteket is sikeresen teljesítette:

- Hatékonyan működik porózus és semleges pH értékű habarcsokban.
- Terméskő falakban is hatékony.
- Kívánló teljesítményt nyújt a hasonló termékekkel összehasonlítva.
- Akár 95% nedvességtartalomnál is hatékony.

A Dryzone nagy hatékonyságú összetételében világszerte megbíznak a szakemberek. Több mint 1 millió eladott Dryzone.



• G Y O R S • T I S Z T A • H A T É K O N Y •

Garancia.

A British Board of Agrément (BBA) által végzett alapos tesztek eredményeként a termék elnyerte a nagy presztízzsel bíró BBA jóváhagyást. A BBA egy, a hatósággal partneri kapcsolatban álló tesztelő bizottság, amely több mint 30 éve szolgál független információkkal az építőipari termékek terén. Ennek megfelelően hazánkban az ÉMI is kiadta az Építőipari Műszaki Engedélyt 2003-ban. Egy olyan BBA és az ÉMI által hitelesített termék használata, mint a Dryzone, már maga is egy biztosíték arra, hogy a termék megfelel annak a célnak, amelyre tervezték



Dryzone használati utasítás: 1.0 A fúrás menete.

1.1 Furat mérete, mélysége, helye.

A szigetelés eredményessége érdekében, megfelelő mennyiségű Dryzone-t kell a falba injektálni. A hatásos szigetelés megvalósításához 12 mm átmérőjű furatokat kell fúrni vízszintesen, egymástól 120 mm-nél nem nagyobb távolságban. A különböző vastagságú falaknál igényelt furatmélységet az alábbi táblázat mutatja. Minden egyéb falvastagság esetén, a furat mélysége az ellenkező oldal felületétől 40 mm-en belül legyen. Az eljárás akkor a leghatékonyabb, ha a furatokat vízszintes vonalban, közvetlenül a falazó habarcsba, a kiválasztott terület kötőtéglaínak alapzatánál készíti (lásd ábra).

Szükséges furatmélység 12 mm átmérőjű furatok esetén különböző falvastagságoknál:

Falvastagság	12 cm	25 cm	30 cm	38 cm
Furatok mélysége	11 cm	22 cm	27 cm	35 cm
Furatok távolsága	12 cm	12 cm	12 cm	12 cm

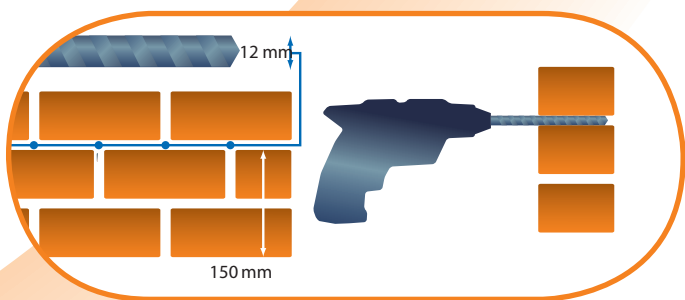

Hány darab Dryzone patron szükséges?

Falvastagság	12 cm	25 cm	30 cm	38 cm
Falhossz				
1 m	0,16 db	0,39 db	0,46 db	0,59 db
10m	1,6 db	3,9 db	4,6 db	5,9 db
20 m	3,2 db	7,8 db	9,2 db	11,8 db
30m	4,9 db	11,6 db	13,8 db	17,7 db

Megjegyzés: A különböző körülmények enyhe eltérést okozhatnak. A mennyiség tervezésekor számítson 10 %-kal többet.

Környezet.

A Dryzone-t a környezeti kérdések szem előtt tartásával tervezték. Koncentrátum, tehát kevesebb terméket kell a felhasználás helyére szállítani, és a minimális csomagolás kevesebb hulladékot is jelent.

A készítmény szilikon alapú, melyet kvarcból nyernek, és kezdve az orvosi felhasználástól a kozmetikai termékekig és tömítőanyagokig, széles körben használják. A Dryzone vizes bázisú, és nem tartalmaz szénhidrogén oldószereket.



1.2 Előkészületek.

Ha vannak, távolítsa el a szegélyléceket, verje le a vakolatot legalább 30-50 cm-rel magasabban, mint ahogy a nedvesség jelentkezik, és tegye láthatóvá a szigetelésre váró felület falazóhabarcs fugáit. Mérje le a kezelésre váró fal vastagságát! Állítsa be a fúró mélységmérőjét, vagy jelölje meg ragasztószalaggal a fúrászarat annak érdekében, hogy fúrás közben biztosítani tudja a kívánt mélységet!

1.3 Tömör téglafalak.

A tömör téglafalakat szinte minden esetben elegendő egy menetben, csak az egyik oldalról megfúrni és szigetelni. Végezze el a fúrást a megfelelő mélységig a falazó habarcsban, a megadott távolságban.

1.4 Üreges falak.

Az üreges falak injektálhatók egy menetben, csak az egyik oldalról, de kívánság szerint a külső és belső sor külön-külön is kezelhető. Abban az esetben, ha a szigetelést csak a külső oldalról végzi, fúrja teljesen át a falazó habarcsot, hagyja, hogy a fúrászár túlhaladjon a légrésen, majd fúrja át a belső téglasort is a megadott mélységig. A Dryzone viszkozitása olyan, hogy a szigetelés mindkét oldalon elvégezhető egy menetben történő fúrással. A fal szigetelésének megkezdése előtt, mindig ügyeljen arra, hogy a légrés szabad legyen.

1.5 Szabálytalanul rakott és feltöltött kőfalak.

Amennyire csak lehet, kövesse a falazó habarcs vonalát a megfelelő magasságban. Ha a kő pórusos típusú, mint pl. homokkő, akkor azt minden probléma nélkül lehet fúrni. A kőfalak eltérő vastagsága és a törmelékkel feltöltött falak esetleges süllyedése, illetve a furatok eltömődése nehézségeket okozhat. Ilyenkor felmerülhet, hogy a fal mindkét oldalán befúrjon a megfelelő magasságban a fal vastagságának feléig. Esetleg fúrjon további lyukakat az eltömődött lyukak mellett, hogy megfelelő mennyiségű Dryzone-t lehessen beinjektálni.

2.0 Az injektálás menete és a befejező műveletek.

2.1 Dryzone patron előkészítése.



A Nyomja le a kinyomó pisztoly biztosító nyelvét, és húzza ki teljesen a dugattyút.

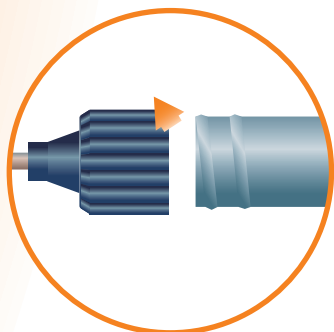

B Csavarja le a Dryzone kinyomó pisztoly csövét.

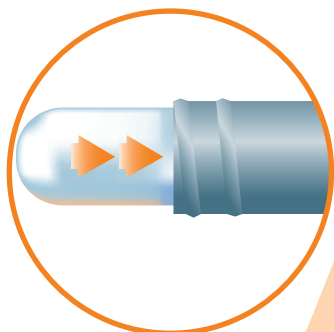

C Helyezze a Dryzone patron a kinyomó pisztoly hengertestébe.

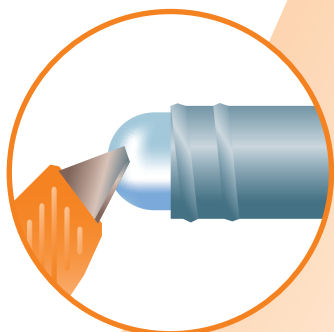

D Vágja le, vagy lyukassza ki a patron végét.

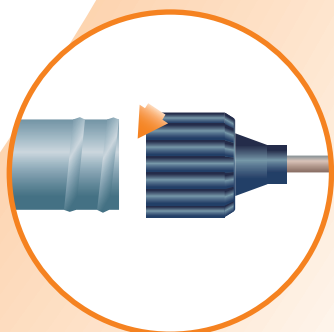

E Csavarja vissza a kinyomó pisztoly csövét.

2.2 A Dryzone injektálása.

Helyezze a Dryzone kinyomó pisztoly csövét teljes mélységben az előkészített furatba! Szorítsa össze a kinyomó pisztoly markolatát és teljes hosszában töltse meg az egyes furatokat a Dryzone-nal az injektálási oldal felületétől mintegy 1 cm-en belüli

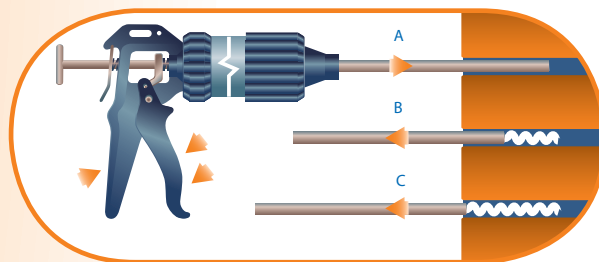

távolságig! Az üreges falak egyik oldalról történő injektálása esetén, ügyeljen arra, hogy mind a külső, mind pedig a belső falazó habarcsba fúrt lyukba kerüljön szigetelőanyag. A használt patron helyezze egy műanyag zacskóba, és semmisítse meg a helyi szabályoknak megfelelően!

2.3 Befejező műveletek.

Zárja le, vagy vakolja be a fúrt lyukakat!

2.4 Újravakolás.

Valamennyi javító falszigetelő rendszer közös vonása, hogy a só által szennyezett vakolat megfelelő eltávolítása és a fal helyes újravakolása elengedhetetlen követelmény. A Dryzone szigetelő krémmel történő vízszigetelési munkák lezárásaként szigorúan szükséges, hogy a falazat visszavakolása légpórusos, páraáteresztő vakolatípussal történjen.

3.0 Általános információ.

3.1 Ha a Dryzone kiömlene.

A kiömlött anyagot azonnal fel kell törölni, és egy zacskóba helyezve megfelelő módon meg kell semmisíteni. A szennyezett felületet azonnal fel kell mosni meleg, szappanos vízzel.

3.2 Egészség és biztonság.

Használjon védőkesztyűt! Kerülje az anyagnak a bőrrel történő érintkezését! Viseljen védőszemüveget!

3.4 Figyelmeztetés.

Előfordulhat, hogy a Dryzone átüt a nedves vakolaton.

A Dryzone-t nem felületi használatra tervezték, úgyhogy erre a célra ne használja! Előfordulhat, hogy fehér folt keletkezik a beinjektálás környékén. Ez esetben száradás után a folt kefével eltávolítható.

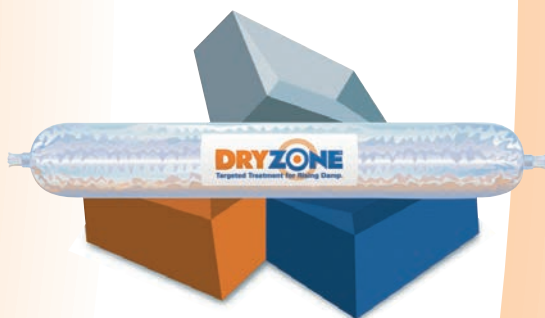

Óvintézkedések.

Olvassa el figyelmesen a felhasználási útmutatót és a biztonsági adatlapot, mely letölthető a www.bitimpex.hu honlapról.

Csomagolás.

Dryzone kiszerezése: dobozonként 10 db 600 ml fóliapatron.

Tárolás.

Tárolja hűvös, száraz helyen! **Óvja a fagytól!**

További információk.

“A felszálló nedvesség és szakszerű kezelése” című tanulmány elérhető a www.bitimpex.hu honlapon. A Dryzone-ról szóló további információk elérhetők az alábbi oldalakon:

www.dryzone.eu

www.bitimpex.hu

www.safeguardeurope.com



Magyarországon forgalmazza:

BITIMPEX 

Kereskedelmi és Szolgáltató Kft.
alapítva 2003

1119 Budapest Petzvál J. u. 46-48.

Tel: +36/1-3622473

E-mail: bitimpex@bitimpex.hu

www.bitimpex.hu



Redkiln Close . Redkiln Way . Horsham . Sussex . RH13 5QL . UK

T +44 (0) 1403 210204 F +44 (0) 1403 217529 E info@safeguardeurope.com

www.safeguardeurope.com